

# Tempo

Precizie neegalată la viteze foarte mari

VÄDERSTAD

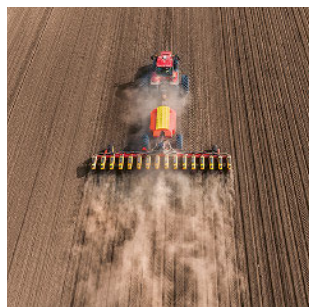



# Where farming starts

Împreună cu fermierii din întreaga lume, am participat pe durata a trei generații la crearea de mașini performante care să utilizeze întregul potențial al pământului. Semănătorile de precizie Väderstad de înaltă calitate, semănătorile de păioase și utilajele de prelucrat solul asigură fermierilor un start bun prin acoperirea unei suprafețe mai mari în timp mai scurt fără a face rabat la performanțe.

Împreună vă ajutăm să deveniți un fermier și mai bun.



# Maximizați potențialul culturilor voastre.

Fiecare componentă de pe planterele Tempo sunt construite pentru a asigura întotdeauna uniformitatea germinării pentru toate semințele. Orice viteză – orice condiții de lucru. Plasarea uniformă a semințelor duce la o creștere uniformă a plantelor, ceea ce duce la final la coacerea lor deplină și atingerea potențialului maxim.





Year  
**2**  
Warranty  
VADERSTAD

## Precizie neegalată.

Semănătorile Tempo asigură spațierea precisă, adâncime constantă fără suprapuneri pe capete.

În plus, precizia de plantare este întotdeauna aceeași indiferent de influențele externe cum ar fi viteza, vibrațiile, pante sau condițiile variate de teren.

## Lucrând cu suprapresiune

Dozatoarele Tempo folosesc suprapresiunea pentru a ajuta ca fiecare sămânță să își găsească locul pe discul rotativ, una câte una. Pentru asigurarea performanțelor de top, trei role singulatoare independente poziționate în partea superioară a discului elimină semințele duble.

## Nu lasă nimic șansei

Atunci când semințele ajung la tubul de semănat, presiunea aerului este întreruptă pentru a-i permite să intre corect în tub. În acest moment presiunea aerului controlează semințele și le împușcă în sol. Din moment ce toate semințele au asigurat același timp de transport de la dozator până la sol, precizia este asigurată. La Väderstad numim acest procedeu tehnologia PowerShoot.

Atunci când părăsește tubul de semănat scurt, fiecare sămânță este captată de o roată specială moale. Aceasta asigură contactul optim între semințe și sol, la adâncimea de semănat dorită.



# Precizia cea mai înaltă în toate dimensiunile

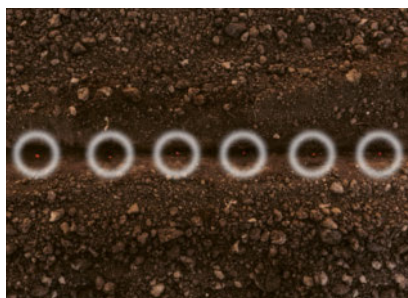
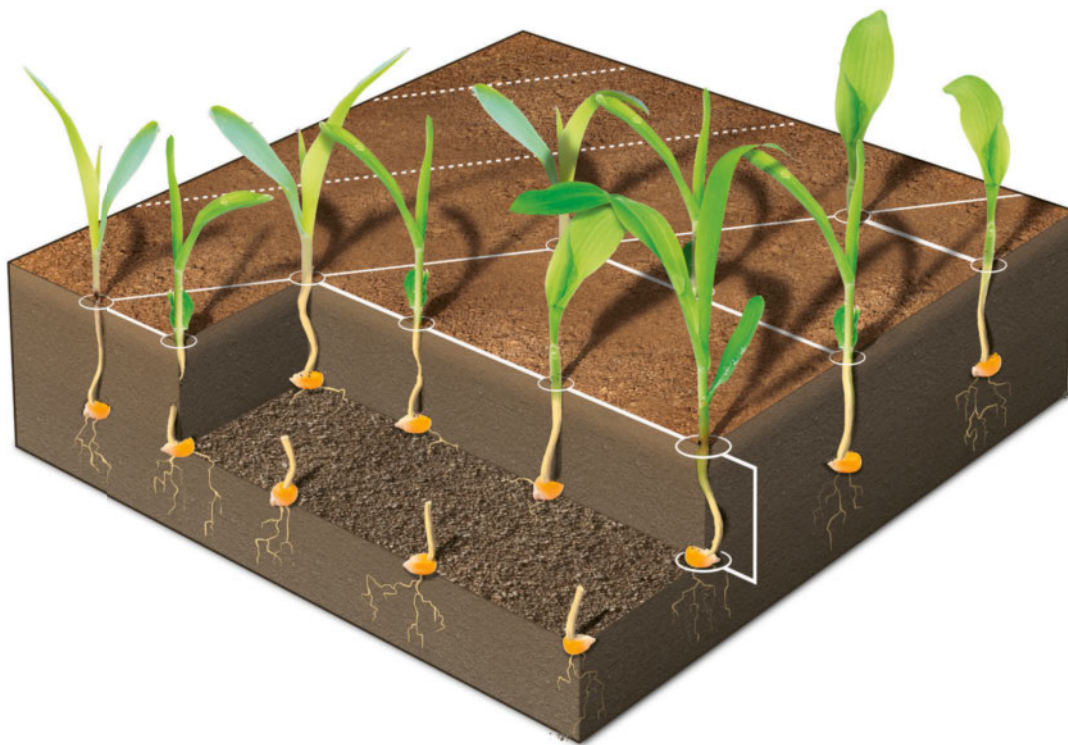

## Precizia în rând

Dozatorul Tempo împreună cu tehnologia PowerShoot garantează plasarea precisă, una câte una, a semințelor în brazdă.

Prin asigurarea distanțelor uniforme între plante, fără însămânțări duble sau ratări, Tempo asigură o precizie înaltă de semănat. Aceasta înseamnă că toate plantele au asigurate aceleași condiții de germinare încă de la început.



## Precizia adâncimii

Semănătoarea Tempo are o construcție robustă, transferând greutatea substanțială către rândurile de semănat. Împreună cu componentele sale, aceasta asigură o deplasare stabilă cu păstrarea adâncimii de semănat în orice condiții.

Precizia înaltă duce la o germinare uniformă, ceea ce se transformă într-o creștere puternică a unor culturi puternice și sănătoase cu potențial înalt.



## Precizia la cap de rând

Fiecare rând în parte al Tempo este antrenat electric, permițând astfel controlul prin GPS al închiderii individuale a secțiilor.

Prin eliminarea suprapunerilor pe capete și terenuri neregulate, posibilele pierderi sunt astfel eliminate în același timp cu reducerea costurilor de înființare cu 5% până la 10%. Tempo poate controla secțiunile individuale pentru semințe, fertilizator și microgranule.

# Viteza nu este un impediment

Dozatorul Tempo iese în evidență din mulțime. Datorită tehnologiei PowerShoot, ce folosește aerul cu presiune pentru controlul semințelor pe tot parcursul deplasării de la dozator până la sol, gravitatea, vibrațiile sau pantele sunt astfel eliminate din această ecuație. Astfel, viteza nu constituie un impediment pentru Tempo.







# Valoarea semănatului cu viteză

Semănatul cu viteză asigură un număr de beneficii. Din moment ce se poate semăna o suprafață mai mare cu aceeași lățime de lucru, în același timp cu creșterea preciziei, rezultă mai multe moduri de a crește profitul.

1

## Când timpul este totul

Fereastra ideală pentru semănat este, de obicei, mică. În anumiți ani, ploile limitează și mai mult această fereastră. Plantarea în fereastra optimă asigură temperatura perfectă și umiditatea necesară plantelor. Orice întârziere reduce potențialul culturii.



2

## Eficiență crescută

Prin semănarea la viteză mare, crește capacitatea semănătorii. Astfel o semănătoare mică este capabilă să semene aceeași suprafață ca o semănătoare mai mare. Beneficiați astfel de eficiență crescută, precum și de necesar de putere mai mic de la tractor.



3

## O semănătoare în loc de două

Semănatul cu viteză înseamnă mai multe hectare acoperite cu un număr mai mic de rânduri. Aceasta scade drastic costurile de înființare pentru utilaj, dar poate economisi și un tractor cu un operator, în anumite cazuri.

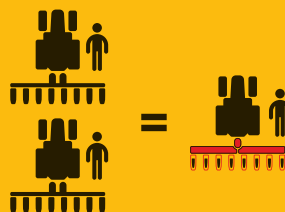

# PowerShoot



## Cheia semănatului cu viteză

Sistemul patentat PowerShoot face ca Tempo să iasă în evidență din mulțime.

Pe semănătorile clasice, semințele cad liber prin tubul de semănat de la dozator până la sol. Atunci când apar vibrații la viteze mai mari, semințele sar în tuburi și o parte mare din precizie se pierde aici. Acesta este unul din motivele pentru care multe semănători sunt limitate la viteze mici de semănat.

PowerShoot folosește presiunea de aer pentru a împușca semințele la 50 km/h prin tubul de semănat scurt în sol. Astfel semănătoarea Tempo are controlul absolut al fiecărei semințe, de la buncăr și până la sol.

# Control total. Întotdeauna

Tempo duce tehnologia modernă în câmp. Fiecare rând al semănătorii Tempo este acționat electric, iar sistemul de control Väderstad E-Control stabilește o comunicație în timp real, fără pauze, între semănătoare, tractor și operator. Sistemele electronice ale Tempo asigură în mod constant performanțele utilajului, operatorul beneficiind de reglaje simple, prietenoase precum și de monitorizare în timp real și control total.





# Unul câte unul. Creând succesul împreună

Fiecare secție de semănat are motorul propriu de acționare, robust, ce asigură controlul total al performanțelor și productivității utilajului. Calibrarea și reglajele pot fi făcute pentru întreaga mașină, sau pentru fiecare rând individual.

Comparativ cu semănătorile antrenate mecanic, sistemele electrice evită probleme ce apar din curele ce pot patina sau lanțuri ce dau erori în dozarea precisă.



## E-Control – Control total în vârful degetelor

Sistemul modern bazat pe iPad-ul de la Apple se conectează fără fir la semănătoarea Tempo accesând astfel toate funcțiile sale și datele în timp real.

Cu ajutorul unui buton operatorul poate regla rata fertilizatorului sau a semințelor, închide sau deschide anumite rânduri sau monitoriza precizia de semănat. În plus, sistemul E-Control prietenos face simplă și ușoară calibrarea sau reglajele utilajului.



# Ducem precizia la un nou nivel

Din moment ce unitățile de rând sunt controlate individual, iar întreaga mașină este proiectată să dea maximum de randament, utilajul deschide noi posibilități de a crește performanțele și precizia semănatului.

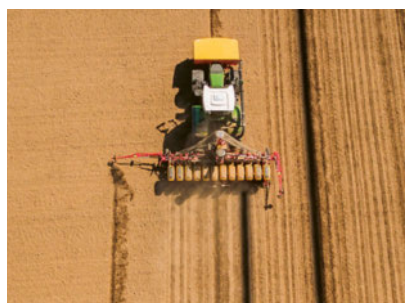

## Închidere rând cu rând

Pentru a evita suprapunerile, a economisi semințele și chimicalele pe terenuri neregulate, fiecare rând poate fi oprit individual. Această operație poate fi controlată manual sau folosind un sistem GPS cu ISOBUS Task Controller.

## Cărări tehnologice ușor de făcut

Tempo face cărările tehnologice simplu și mai fiabil ca înainte. Această funcție este ușor de reglat cu E-Control. Atunci când semănăm în câmp, Tempo închide automat anumite rânduri pentru a forma ecartamentul pneurilor utilajului de tratamente.

## Calibrare individuală

Tempo este evident alegerea potrivită pentru cultivatorii de semințe. Din moment ce rândurile sunt antrenate electric, individual, același utilaj este capabil să semene mai multe tipuri de semințe cu rate diferite la distanțe diferite. Este reglat și monitorizat folosind E-Control.

# Versatilitate deplină

O altă caracteristică importantă a Tempo este adaptabilitatea semănătorii la diferitele condiții din fermă. Prin schimbarea ușoară a distanței între rânduri, numărului de rânduri sau a câmpurilor de lucru sau tipului de culturi, crește gradul de folosire a acestui utilaj.

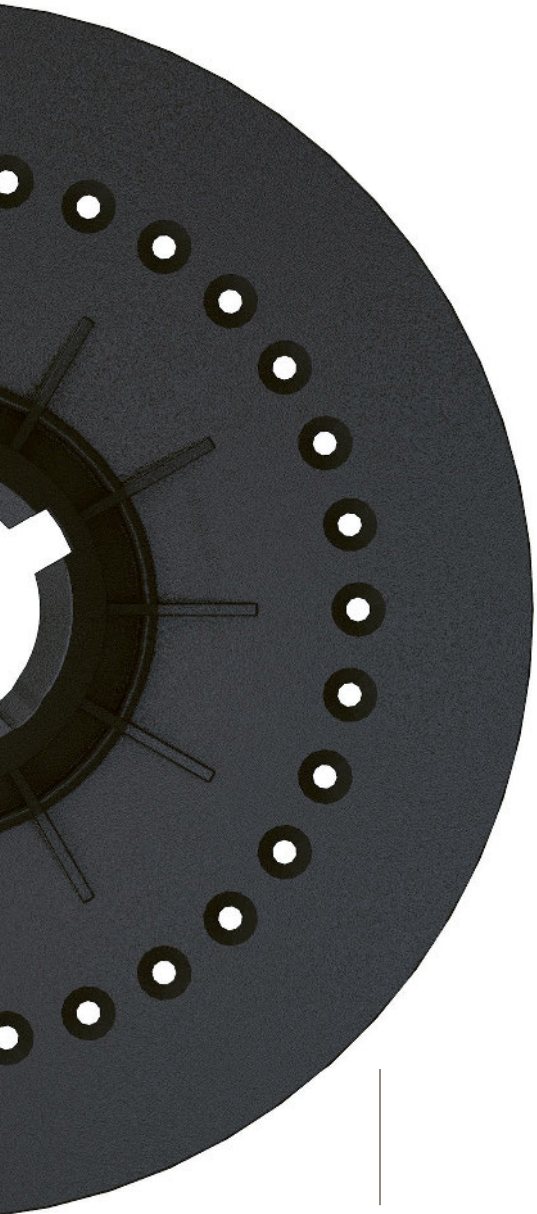

Porumb



Floarea soarelui



Soia



Sorg

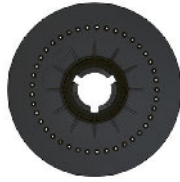

Sfeclă de zahăr



Bumbac



Rapiță

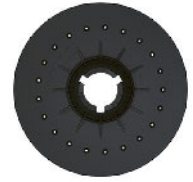

Dovleac

## Un utilaj – mai multe culturi

Porumb, sfeclă de zahăr, soia, floarea soarelui, rapiță, bumbac, sorg și multe altele – Tempo este capabilă să semene o gamă variată de culturi cu rezultate excelente.

Prin schimbarea simplă a distanței între rânduri și reglajele aferente diferitelor culturi, Tempo oferă versatilitate în fermă. Rezultatele sunt creșterea eficienței și minimizarea costurilor pe hectar. În anumite cazuri Tempo poate înlocui două utilaje într-o fermă.

### Proiectat pentru operare rapidă

Cel mai important reglaj la schimbarea tipului de semințe este schimbarea discului de semănat de înaltă performanță. Această schimbare se efectuează ușor în câteva secunde fără a fi necesare scule.

Atunci când este necesară golirea buncărelor și a dozatoarelor, o trapă de golire bine plasată asigură cele mai bune rezultate.

*Discurile de mare precizie pentru semănat ale Tempo sunt fabricate din material plastic compozit. Această soluție durabilă și eficientă din punctul de vedere al costurilor, asigură precizie maximă în timp ce sistemul PowerShoot dublează durata de viață a discului prin reducerea frecărilor.*



# Precizie maximă în toate condițiile

Tempo este capabilă să semene cu până la 325 de kg presiune pe secție. Aceasta permite semănatul la viteze mari în condiții variate de lucru sau de teren.

Mulțumită unității de rând rezistentă și a curățitorilor de rând eficienți, Tempo poate semăna cu rezultate perfecte în toate condițiile.

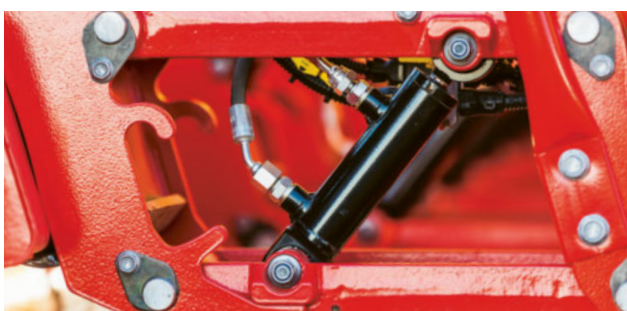

## Adâncime precisă de semănat în toate condițiile

Pentru menținerea precisă a presiunii pe fiecare secție în parte, Tempo poate fi dotat cu sistem hidraulic de transfer al greutatei. Prin activarea greutatei pozitive sau negative, se asigură condițiile ideale de germinare pentru o mare varietate de semințe în condiții diferite de sol. Transferul hidraulic al greutatei este controlat simplu prin sistemul E-Control, din mers, din cabina tractorului.

## Curățitori de rând flotanți de mare viteză

Pentru asigurarea rezultatelor curățirii precise, adaptate condițiilor de sol, toate modelele Tempo pot fi dotate cu curățitori de rând flotanți. Curățitorii, montați pe un paralelogram, au un opritor autocurățitor, pentru copierea precisă a terenului. Curățitorii flotanți, cu unghiurile de lucru optimizate, sunt proiectați să lucreze la vitezele și precizia semănătorii Tempo.

# Plasarea fertilizatorului cu viteză mare

Plasarea cu precizie a microgranulelor odată cu semănatul asigură nutrienții necesari plantelor pentru dezvoltare. Aceasta crește productivitatea și eficiența chimicalelor odată cu reducerea numărului de treceri din teren.

## Brăzdarele rezistente de fertilizare

Tempo poate fi echipată cu un buncăr de fertilizator și brăzdare disc de mare viteză pentru fertilizare. Fertilizatorul poate fi plasat conform necesităților, atât în adâncime cât și lateral.

Brăzdarele de fertilizare pot aplica o forță de apăsare de până la 150 kg, cu ajutorul unui arc. Aceasta crește eficiența și productivitatea în timp ce reduce numărul de treceri din teren.

## Controlul secțiunilor economisește fertilizatorul

Sistemul de dozare al fertilizatorului de pe Tempo permite închiderea secvențială pe majoritatea modelelor. Unele modele chiar și individual. Aceasta menține rata de aplicare corectă pe terenurile neregulate și asigură condițiile optime de dezvoltare plantelor.

## Productivitate optimizată cu rata variabilă

Motoarele electrice facilitează rata variabilă a fertilizatorului, asigurând productivitate sporită cu aceeași cantitate de fertilizator.

*Atât brăzdarele de fertilizare cât și secțiile de semănat pot fi reglate pe șasiu la distanța dorită între rândurile de semănat.*

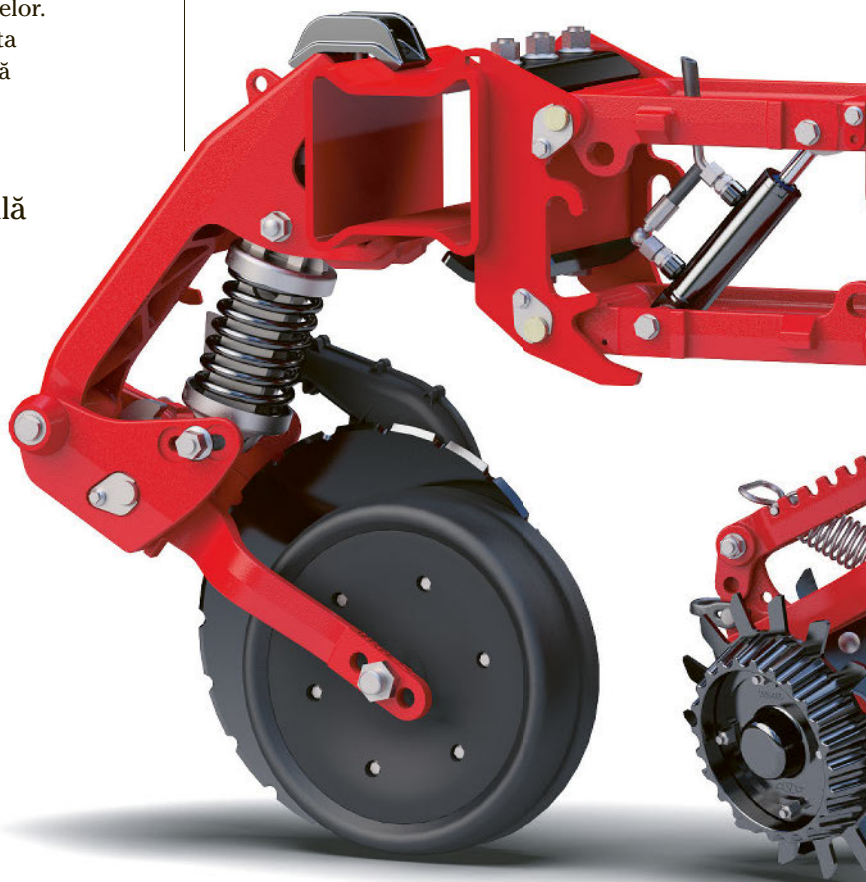

# Aplicarea precisă a microgranulelor

Kit-ul de microgranule permite plasarea cu precizie a pesticidelor, insecticidelor sau a unui fertilizator starter odată cu semănatul. Microgranulele pot fi plasate fie deasupra semințelor în brazda de semănat sau pe suprafață.

Motoarele electrice individuale ce antrenează distribuția de microgranule permit închiderea rând cu rând, împreună cu semințele și fertilizatorul. Aceasta economisește chimicalele și maximizează rezultatele.



*Rolele sunt ușor de schimbat fără unelte.*







# Tempo R 4-6

Tempo R 4-6 este o semănătoare purtată, de mare viteză, disponibilă cu 4 sau 6 rânduri și buncăr de fertilizator în opțiune. Șasiul rigid beneficiază de greutate redusă, mentenanță minimă fără compromis asupra preciziei semănatului.



Distanța între rânduri ușor de reglat permite semănatul multor tipuri de culturi cu același utilaj, sporind astfel utilitatea semănătorii.

#### **Proiectat pentru culturi multiple**

Tempo R are un design al șasiului ce permite reglaje simple ale distanțelor între rânduri și numărul de rânduri. Cu șase rânduri, utilajul poate fi configurat la 450 sau 500 mm între rânduri, în timp ce modelul cu patru rânduri poate fi ajustat la 700, 750, 762 sau 800 mm.

#### **Ușor de manevrat**

Tempo R este purtată în tiranții tractorului, făcând-o astfel ușor de manevrat în câmp. Fără a fi necesar un buncăr frontal, cel atașat pe utilaj nu ocupă spațiu de depozitare. Beneficiați de rază de întoarcere mică și transport facil între sole.

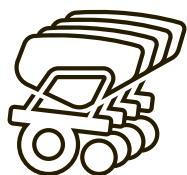

4-6



450-800mm

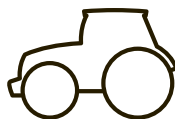

>70cp



70 litri

## Precizie înaltă – design robust



*Tempo R poate fi echipat cu un buncăr de fertilizator de 1200 litri și brăzdare disc pentru încorporare.*



*Modelul de 3 m lățime Tempo R este purtat în tiranții tractorului, făcând-ul manevrabil în câmp.*

# Tempo T 6-7

Tempo T este o semănătoare purtată, de mare viteză, disponibilă cu 6 sau 7 rânduri și buncăr de fertilizator în opțiune. Șasiul telescopic asigură precizie de neegalat în timp ce face utilajul manevrabil în câmp și ușor de transportat.



## **Un utilaj – mai multe culturi**

Șasiul Tempo T este echipat cu aripi retractabile de mare duritate, făcând astfel posibilă adaptarea la culturi variate. Atunci când se schimbă lățimea de lucru și numărul de secții poate fi modificat cu ușurință. Ca un exemplu Tempo T este capabilă să semene porumb cu 6 rânduri la 750 mm, floarea soarelui sau soia cu 7 rânduri la 600 mm sau rapiță cu 6 rânduri la 500 mm.

## **Este alegerea evidentă pentru cultivatorii de semințe**

Rândurile acționate electric independent oferă posibilități mari de precizie înaltă de semănat.

Același utilaj poate semăna multiple tipuri de semințe cu rate diferite și distanțe variate între rânduri. Șasiul telescopic permite utilajului să se adapteze cerințelor cu ușurință.



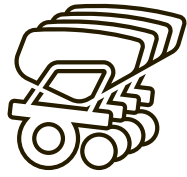

6-7

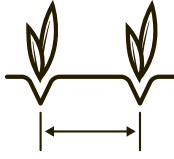

500-800mm

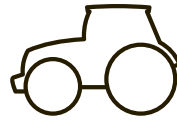

>100cp



70 litri

## Precizie telescopică



*Tempo T are o lățime de transport între 3.3 și 3.5 m. Aceasta oferă manevrabilitate și transport facil.*



*Tempo T poate fi echipat cu un buncăr pentru fertilizator de 1200 litri și brăzdare disc.*

# Tempo F 6-8

Tempo F este o semănătoare tractată de mare viteză, disponibilă cu 6 sau 8 rânduri și fertilizare în opțiune. Plasarea și designul roților de susinere mențin adâncimea de semănat constantă în orice condiții, asigurând astfel o cultură uniformă.



Tempo F oferă capacitate mare de fertilizare cu închiderea individuală a rândurilor, maximizând astfel timpii de lucru și economisind fertilizatorul.

## **Controlul adâncimii impresionant**

Pentru asigurarea adâncimii optime de semănat, Tempo F este echipată cu roți de susținere cu reglaj hidraulic, fixate între secțiile de semănat, evitând astfel orice înclinare nedorită în terenurile neregulate. Pneurile late mențin adâncimea de lucru indiferent de condițiile de sol. Diametrul mare asigură o deplasare stabilă la viteze mari îmbunătățind precizia de semănat.

## **Semănat de mare precizie pentru fiecare fermă**

Tempo este proiectată să lucreze cu majoritatea tractoarelor. Are un necesar redus de ulei, generator de electricitate propriu și necesită putere redusă de tracțiune. Tempo F are opțiunea de a fi echipat cu acționare la priza de putere PTO, ceea ce reduce dependența de hidraulica tractorului în timp ce menține precizia înaltă de semănat.



6-8

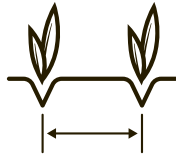

700-800mm

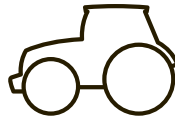

>100cp



70 litri

## Performanță și precizie

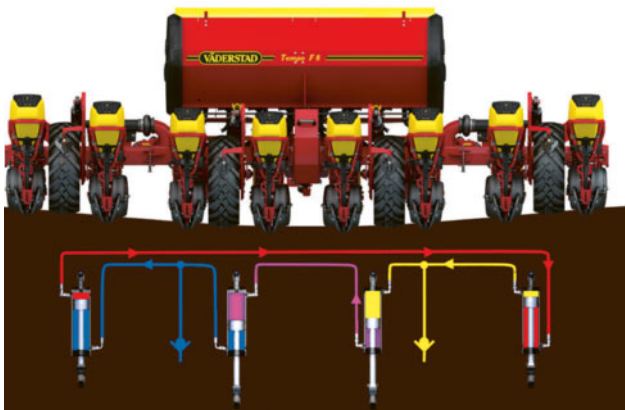

*Roțile pe Tempo F 8 sunt cuplate într-un tandem hidraulic. Aceasta face ca încărcarea să fie uniformă pe roți, asigurând o deplasare stabilă pe terenurile neregulate.*



*O semănătoare tractată adaugă greutate mai mică pe tractor, ducând astfel la compactare mai redusă pe sol. Beneficiul este o structură a solului mai sănătoasă și emergență uniformă.*

# Tempo V 6-12

Tempo V este disponibilă cu 6 la 12 rânduri, inclusiv numerele impare. Abilitatea de a folosi același utilaj pentru culturi diverse înseamnă de multe ori înlocuirea a două semănători clasice. Aceasta crește gradul de utilizare și scade costurile pe hectar.



Tempo V are un design deschis al șasiului făcând-ul ușor de ajustat pentru distanțe variate între rânduri, pentru diverse tipuri de culturi. Rezultatul este o productivitate crescută și costuri scăzute. Ca un exemplu puteți începe sezonul prin semănat de sfeclă de zahăr la 500 mm distanță între rânduri, urmat de porumb la 750mm și în final rapiță la 450 mm.

## **Schimbare rapidă**

Tempo V poate fi modificată de la 12 la 8 rânduri în mai puțin de o oră. Un cărucior pentru secții facilitează operația și ușurează stocarea.

## **Mobilitate maximă**

Toate modelele Tempo V sunt pliate vertical pentru lățime de transport de 3 m. Utilajul este purtat în tiranții tractorului făcând astfel manevrarea în câmp ușoară. În câmp aceasta duce la o rază de întoarcere mai mică pe capete și transport facil.

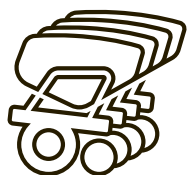

6-12



450-800mm

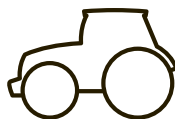

>100cp



70 litri

## Versatilitate maximă



*WideLining adaptează automat spațierea între rânduri astfel încât să se adapteze ecartamentului utilajelor de împrăștiat dejecții lichide, fără scăderea numărului de plante la hectar.*



*În combinație cu buncărul frontal FH 2200, Tempo V este capabilă să semene și să fertilizeze la viteze mari.*

# Tempo R 12-18

Tempo R 12-18 este o semănătoare rigidă, de mare viteză, purtată în tiranții tractorului cu distribuție de fertilizator în opțiune. Distanța între rânduri ușor de reglat permite semănatul multor tipuri de culturi cu același utilaj, sporind astfel utilitatea semănătorii.



Utilajul purtat permite o manevrare ușoară în câmp și pe capete. În plus un șasiu rigid beneficiază de mai puține piese mobile, greutate minimă și mentenanță redusă fără a compromite precizia excelentă a semănătorii Tempo R.

## **Culturi multiple cu o singură semănătoare**

Tempo R are un design al șasiului ce permite reglarea simplă a distanței între rânduri și numărul de rânduri, inclusiv numerele impare. Distanța între rânduri pe modelul de 18 rânduri poate fi redusă până la 450 mm,

în timp ce modelul de 12 rânduri poate fi configurat între 700 și 800 mm. Aceasta rezultă în mai multe hectare lucrate pe sezon ducând astfel la costuri scăzute.

## **Roți de transport pentru modelele mai mari**

Echiptă cu roți opționale de transport și bară de tracțiune, Tempo R 12 și Tempo R 18 pot fi ușor transportate între sole sau la fermă. În ciuda lățimii mari de lucru, cea de transport este sub 3 m.



12-18

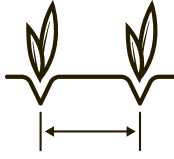

450-800mm

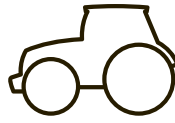

>250cp



70 litri

## Capacitate robustă



*Buncărul frontal de fertilizator FH 2200 permite fertilizarea cu viteză mare odată cu semănatul.*



*Echiptă cu roți opționale de transport și bară de tracțiune, Tempo R 12-18 pot fi ușor transportate între sole.*

# Tempo L 8-24

Tempo L este o semănătoare tractată de mare viteză cu capacitate enormă. Tempo L dublează capacitatea unei semănători tradiționale. Cel mai important este faptul că precizia este excelentă la înființarea culturilor.



Tempo L poate fi echipat cu fertilizare pentru a plasa fertilizatorul odată cu semințele. Depinzând de model este disponibil un buncăr de 3000 sau 5000 de litri capacitate. Dozarea fertilizatorului se face cu ajutorul dozatorului de mare capacitate Fenix III. Capacitatea dozatorului este de până la 350 kg/ha la viteza de 15 km/h. Dozatorul Fenix III antrenat electric are capacitatea de a adapta rata la condițiile variabile de sol prin utilizarea unui sistem de rată variabilă. Sistemul de fertilizare de mare capacitate își menține precizia chiar și la viteze mari.

#### **Control perfect al adâncimii de semănat**

Tempo L este echipată cu un sistem de transfer al greutatei pe secțiunile laterale, de la secțiunea

centrală. Aceasta face ca Tempo L să reacționeze la toate neregularitățile terenului și să asigure emergență uniformă.

#### **Axă telescopică**

Pentru asigurarea urmăririi roților pe intervalele dintre rânduri, Tempo L poate fi dotată cu o axă telescopică ajustabilă din cabina tractorului. Indiferent care este distanța între rânduri, roțile de transport pot fi reglate astfel încât acestea să calce între rândurile de semănat. Axele sunt ușor de reglat pentru poziția de transport de 3 m lățime.



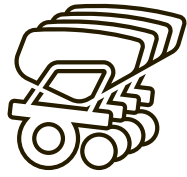

8-24

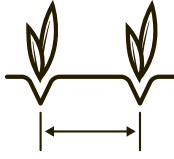

450-800mm

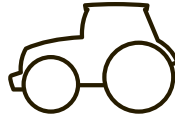

>150cp



90 litri

## Capacitate enormă – precizie superioară



*Un buncăr de fertilizare de 3000 de litri este disponibil ca opțiune la cel de 5000 de litri de pe modelele de capacitate superioară.*



*În ciuda dimensiunilor enorme din câmp, Tempo L se pliază la 3 m lățime de transport.*

# Tempo L 8-24 cu buncăr central de semințe

Tempo L 8-24 cu buncăr central de semințe este modelul cu cea mai mare capacitate din familia Tempo. Cu mai puține opriri și mai rapide pentru umplere, productivitatea în câmp este maximizată.



Tempo L 8-24 cu buncăr central de semințe are capacitatea de 3000 de litri de semințe. Sistemul de buncăr central lucrează presurizat, alimentând constant dozatoarele și rândurile de mare precizie. Când semințele au fost trimise către dozatoare, tehnologia PowerShoot asigură precizia excelentă la viteze mari.

## **Control perfect al adâncimii de semănat**

Tempo L cu buncăr central de semințe este echipată cu un sistem de transfer al greutateii pe secțiunile laterale, de la secțiunea centrală. Aceasta face ca Tempo L să reacționeze la toate neregularitățile terenului și să asigure emergență uniformă.

## **Capacitate de însămânțare mare**

Astăzi mii de fermieri din întreaga lume au regăsit adevăratul potențial al terenurilor lor cu ajutorul semănătorii de precizie Tempo. Tempo L cu buncăr central de semințe este construit cu un singur scop – să maximizeze capacitatea de însămânțare și precizia. Prin asigurarea preciziei excepționale la viteze foarte mari, semănătoarea Tempo poate însămânța mai mult într-o zi de lucru. Cel mai important, cultura are asigurate condițiile optime pentru un potențial maxim.



8-24

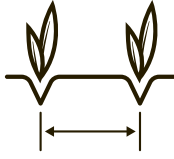

450-800mm

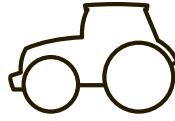

>150cp

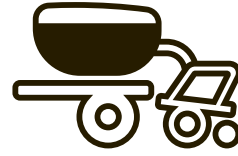

3000 litri

## Capacitatea și precizia maximizate



*Tempo L 8-24 cu buncăr central de semințe beneficiază de aceeași tehnologie de dozare PowerShoot ca toate celelalte semănători Tempo, asigurând precizie la viteze foarte mari.*



*Buncărul de 3000 de litri a fost proiectat astfel încât umplerea să se facă simplu și ușor.*

# FH 2200

Buncărul frontal de fertilizator FH 2200 asigură plasarea cu precizie a acestuia odată cu semănatul. Buncărul de 2200 litri este echipat cu dozatorul Fenix III și este potrivit semănatului de mare capacitate la viteze mari în câmp.



FH 2200 livrează aceeași capacitate ca a semănătorii Tempo.

### **Dozatorul noii generații de semănători de precizie**

FH 2200 este echipat cu sistemul de dozare Fenix III, prietenos și accesibil. Este capabil să facă față unor rate importante de până la 250 kg/ha la 15 km/h. Împreună cu ventilatorul de mare capacitate acționat hidraulic, FH 2200 asigură capacitatea mare de distribuție chiar și la viteze mari de lucru. O caracteristică importantă a Fenix III este rotorul din cauciuc moale, flexibil, ce astupă orificiile astfel nelăsând aerul să scape, economisind combustibil.

### **Buncăr mare și umplere ușoară**

Designul înclinat al părții frontale a buncărului oferă utilizatorului vizibilitate bună. Deschiderea mare și scările de acces fac ușoară umplerea. Ca opțiune FH 2200 poate fi echipat cu greutate suplimentară. Aceasta plasează o greutate mai importantă pe axa frontală, crescând astfel tracțiunea tractorului.

## Capacitate mare de dozare a fertilizatorului

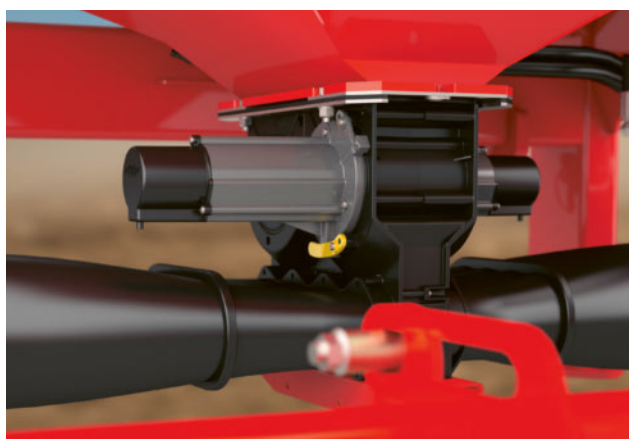

*Sistemul Fenix III de dozare este proiectat pentru precizie, performanță și mentenanță ușoară.*

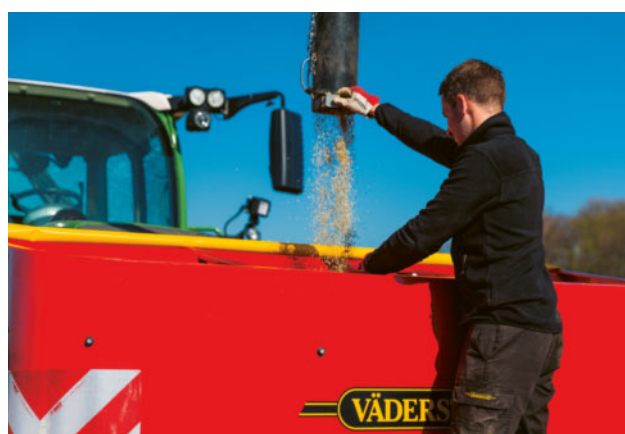

*Designul înclinat oferă utilizatorului vizibilitate bună. Deschiderea mare și scările de acces fac ușoară umplerea.*

# Väderstad E-Control - O nouă generație de sisteme de control

Sistemul de control bazat pe iPad E-Control se conectează fără fir la utilajul Väderstad asigurând astfel accesul la funcțiile sale și date. Beneficiați de reglaje și calibrări simple și prietenoase precum și monitorizare și control în timp real.



## Biroul mobil

Väderstad E-Control este un sistem complet portabil de control gata de folosință atunci când și unde este nevoie. Atunci când calibrați un utilaj Väderstad, puteți lua iPad-ul portabil afară din cabina tractorului și să controlați calibrarea de afară.

Atunci când ziua de lucru s-a sfârșit puteți lua iPad-ul la birou și să faceți planul pentru ziua următoare.



## Grafică modernă

Ecranul iPad-ului de mare rezoluție prezintă toate informațiile clar.  
Grafica modernă face orice funcție ușor de utilizat.

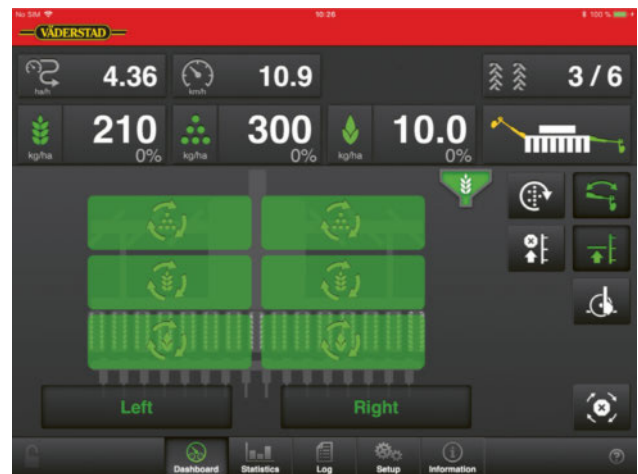

*Din moment ce sistemul E-Control de la Väderstad este utilizat pentru mai multe semănători de precizie și de păioase din gama de utilaje Väderstad, același iPad poate fi utilizat la mai multe mașini din cadrul fermei.*

## Întotdeauna la zi

La Väderstad noi considerăm important să asigurăm suportul și servirea clienților la cel mai înalt nivel. Astfel, toate sistemele E-Control sunt aduse la zi prin descărcări gratuite de pe Internet. Cu ajutorul E-Control puteți beneficia întotdeauna de ultima tehnologie și cele mai noi soluții de la Väderstad.

## Control combinat cu ISOBUS Task Controller

Folosind sistemul de control Väderstad E-Control împreună cu un terminal ISOBUS permite să fie controlate închiderile secțiunilor și rata variabilă prin GPS. O lista de terminale compatibile ca ISOBUS Task Controller poate fi găsită pe site-ul Väderstad.com prin căutare ISOBUS.

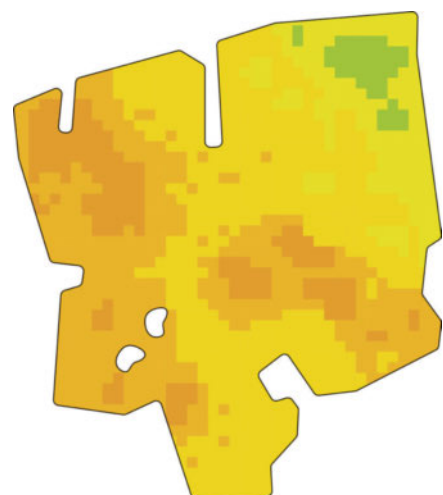

# Accesorii



## Admisie de aer supraînălțată

Se utilizează în condiții de pleavă în suspensie în aer.  
Se potrivește la majoritatea modelelor Tempo.



## Kit fertilizare

Kit-ul complet de fertilizare include buncărul și brăzdarele disc, ce asigură rezultate excepționale în orice condiții.



## Kit microgranulat

Este folosit pentru a plasa un fertilizator starter, pelete insecticid sau pesticid cu precizie în brazda de semănat.

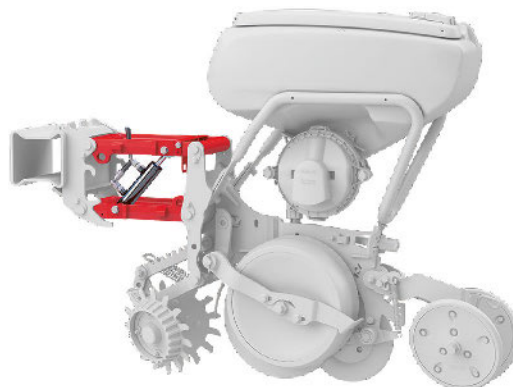

## Transfer hidraulic de greutate

Menține presiunea pe unitatea de rând și adâncimea constantă de semănat. Poate aplica forță pozitivă sau negativă.



## Curățitori de rând flotanți

Recomandați când se seamănă în resturi vegetale.  
Montați pe un sistem paralelogram, pentru copierea precisă a solului.



## Cărucior pentru secțiile de semănat

Pentru manipularea ușoară în cazul schimbării configurației utilajului, ca număr de rânduri și distanță între ele.





**Tubul de semănat cu senzorul de semințe**

Tub de semănat cu 16 sau 22 mm diametru. Cel de 22 mm este potrivit pentru semințele mari, cum ar fi fasolea.



**Roțile de închidere**

Tempo poate fi echipat cu patru tipuri de roți de închidere – 25mm, 50mm, spițe sau cu model.

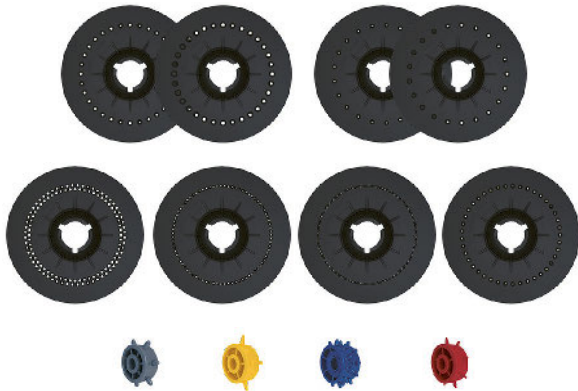

**Discurile de semănat și roțițele de curățare**

Disponibile cu diferite diametre de găuri, pentru o mare varietate de tipuri de semințe.

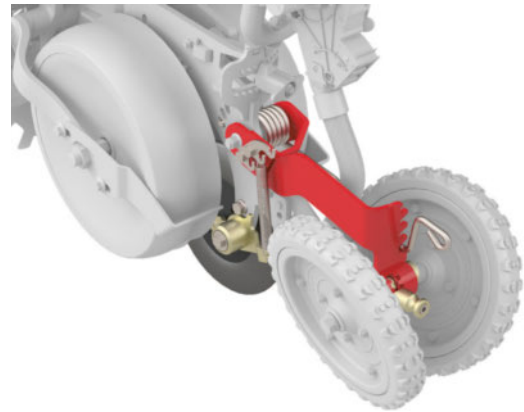

**Kit pentru semințe mici**

Roți de închidere ajustabile, roți de captare cu arc și grilaj pe circuitul de aer pentru semințe mici, cum ar fi rapița sau sfecla de zahăr.



**Melc de încărcare**

Tempo F poate fi dotat cu un melc de încărcare acționat hidraulic, din oțel inoxidabil cu 150 mm diametru.

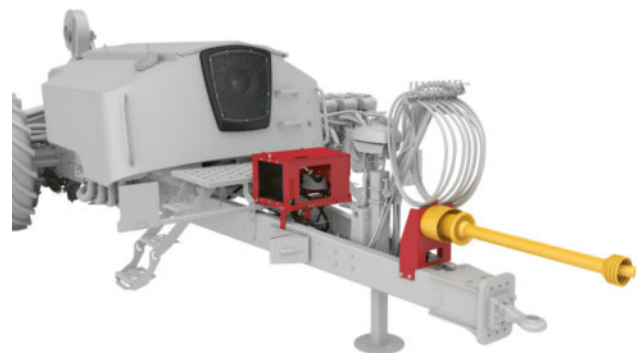

**Pompă la priza de putere**

Pentru a scădea necesarul hidraulic al tractorului, Tempo L poate fi echipat cu o pompă PTO.

	<b>TPT 6</b>	<b>TPT 7</b>
Număr de rânduri	6	7
Distanța între rânduri (mm)**	450/457/500 508/550/600/ 650/700/750 762/800	500/550/600
Lățime de lucru (m)	2.7-4.8	3.5-4.2
Lățime de transport (m)	3.36-3.5	3.36-3.5
Înălțime de transport (m)	3.2	3.2
Greutate fără combi (kg) min-max*	1400-1700	1750-2250
Greutate cu combi (kg) min-max*	1900-2200	2000-2500
Volum, buncăr de semințe (litri)	70	70
Volum, buncăr de microgranule per rând (litri)	17	17
Volum, buncăr de fertilizator (litri)	1200	1200
Debit ulei necesar (l/min)	60	60
Cerința de putere (cp)	100-200	100-200
Cerință hidraulică	2-3 DA+FR	2-3 DA+FR

	<b>TPF 6</b>	<b>TPF 8</b>
Număr de rânduri	6	8
Distanța între rânduri (mm)**	700/750/ 762/800	700/750/ 762/800
Lățime de lucru (m)	4.2-4.8	5.6-6.4
Lățime de transport (m)	3.0-3.3	3.0-3.3
Înălțime de transport (m)	3.0-3.2	3.4-3.8
Greutate fără combi (kg) min-max*	2000-2700	2700-3400
Greutate cu combi (kg) min-max*	2700-3300	3400-4200
Volum, buncăr de semințe (litri)	70	70
Volum, buncăr de microgranule per rând (litri)	17	17
Volum, buncăr de fertilizator (litri)	1275	1700
Debit ulei necesar (l/min)	90	90
Cerința de putere (cp)	100-200	140-250
Cerință hidraulică	1-4 DA+FR	1-4 DA+FR

	<b>TPV 6</b>	<b>TPV 7</b>	<b>TPV 8</b>	<b>TPV 9</b>
Număr de rânduri	6	7	8	9
Distanța între rânduri (mm)**	700/750/ 762/800	600	450/457/500 508/700/762 800	600/750
Lățime de lucru (m)	4.2-4.8	4,2	3.6-6.4	5,4-6,8
Lățime de transport (m)	3.0	3.0	3.0	3.0
Înălțime de transport (m)	3.0	3.0	3.0-4.0	4.0
Greutate fără combi (kg) min-max*	1700-2200	1800-2400	1900-2700	2100-3000
Greutate cu combi (kg) min-max*	-	-	-	-
Volum, buncăr de semințe (litri)	70	70	70	70
Volum, buncăr de microgranule per rând (litri)	17	17	17	17
Volum, buncăr de fertilizator (litri)	-	-	-	-
Debit ulei necesar (l/min)	60	60	60	60
Cerința de putere (cp)	100-150	100-150	150-200	150-200
Cerință hidraulică	2-3 DA+FR	2-3 DA+FR	2-3 DA+FR	2-3 DA+FR

	<b>TPV 10</b>	<b>TPV 11</b>	<b>TPV 12</b>
Număr de rânduri	10	11	12
Distanța între rânduri (mm)**	600/750/756	600	450/457/ 500/508
Lățime de lucru (m)	6.0-7.6	6,6	5.4-6.1
Lățime de transport (m)	3.0	3.0	3.0
Înălțime de transport (m)	4.0	4.0	4.0
Greutate fără combi (kg) min-max*	2300-3200	2400-3200	2500-3600
Greutate cu combi (kg) min-max*	-	-	-
Volum, buncăr de semințe (litri)	70	70	70
Volum, buncăr de microgranule per rând (litri)	17	17	17
Volum, buncăr de fertilizator (litri)	-	-	-
Debit ulei necesar (l/min)	60	60	60
Cerința de putere (cp)	180-250	180-250	180-250
Cerință hidraulică	2-3 DA+FR	2-3 DA+FR	2-3 DA+FR

	<b>TPR 4</b>	<b>TPR 6</b>	<b>TPR 12</b>	<b>TPR 18</b>
Număr de rânduri	4	6	12	18
Distanța între rânduri (mm)**	700/750/ 762/800	450/457/ 500/508	700/750/ 762/800	450/457/ 500/508
Lățime de lucru (m)	2.8-3.2	2.7-3.0	8.4-9.6	8.2-9.1
Lățime de transport (m)	3.0	3.0	8.1 (700) 9.1 (750/762/800)	8.1(450/457) 9.1 (500/508)
Înălțime de transport (m)	1.9-3.2	1.9-3.2	2.1-3.5	2.1-3.5
Greutate fără combi (kg) min-max*	1100-1400	1400-1700	2800-3300	3700-4400
Greutate cu combi (kg) min-max*	1600-1900	1900-2200	-	-
Volum, buncăr de semințe (litri)	70	70	70	70
Volum, buncăr de microgranule per rând (litri)	17	17	17	17
Volum, buncăr de fertilizator (litri)	1200	1200	-	-
Debit ulei necesar (l/min)	60	60	60	60
Cerința de putere (cp)	70-100	70-100	250-300	300-530
Cerință hidraulică	1-2 DA+FR	1-2 DA+FR	1-2 DA+FR	1-2 DA+FR

	<b>TPL 8</b>	<b>TPL 10</b>	<b>TPL 12</b>	<b>TPL 16</b>
Număr de rânduri	8		12	16
Distanța între rânduri (mm)**	700/750/ 762/800	750	450/457/500/ 508/700/750/ 762/800	700/750/762
Lățime cadrului (m)	6	7.2	6.0-9.7	10.8-12.0
Lățime de lucru (m)	5.6-6.4	7.5	5.4-9.6	11.2-12.2
Lățime de transport (m)	3.0	3.0-3.4	3.0	3.0
Înălțime de transport (m)	4.0	4.0	4.0	4.0
Greutate (kg) min-max*	5600-7500	5900-7900	6100-9200	7500-10100
Volum, buncăr de semințe (litri)	90	90	90	90
Volum, buncăr de microgranule per rând (litri)	30	30	30	30
Volum, buncăr de fertilizator (litri)	3000	3000	3000/5000	5000
Debit ulei necesar (l/min)	130	110-140	170-200	200
Cerința de putere (cp)	150	180-230	200-250	200
Cerință hidraulică	-	4 DA+2 FR	-/4 DA+2 FR	4 DA+2 FR
Cerință hidraulică cu combi	5 DA+2 FR	5 DA+2 FR	5 DA+2 FR	5 DA+2 FR

	<b>TPL 18</b>	<b>TPL 24</b>
Număr de rânduri	18	24
Distanța între rânduri (mm)**	450/457/ 500/508	450/457/ 500/508/559
Lățime cadrului (m)	8.2-9.7	10.8-12.0
Lățime de lucru (m)	8.1-9.1	10.8-12.2
Lățime de transport (m)	3.0	3.0
Înălțime de transport (m)	4.0	4.0
Greutate (kg) min-max*	7200-10500	8400-11800
Volum, buncăr de semințe (litri)	90	90
Volum, buncăr de microgranule per rând (litri)	30	-
Volum, buncăr de fertilizator (litri)	3000/5000	5000
Debit ulei necesar (l/min)	170-200	200
Cerința de putere (cp)	250-300	300
Cerință hidraulică	4 DA+2 FR	4 DA+2 FR
Cerință hidraulică cu combi	5 DA+2 FR	5 DA+2 FR

	<b>FH 2200</b>
sistem de dozare semințe	Electric Fenix III
Lățime de transport (m)	2.7 (Buncăr de semințe 2.4)
Lungime de transport (m)	1,6
Volum, buncăr de fertilizator (litri)	2200
Greutate buncăr gol (kg)	600
Cerință hidraulică	1 DA+1 FR
Electronice	E-Control/ Gateway
Tiranți frontali	CAT 2

DA=valvă dublă acțiune FR=retur liber

# Vedeți mai multe cu ajutorul realității augmentate!

Prin utilizare aplicației “Väderstad AR” pe telefon sau tabletă, puteți să aduceți la viață anumite capitole ale acestei broșuri. Aplicația “Väderstad AR” este disponibilă gratuit pentru descărcare în Apple App Store sau Google Play Store. Este ușor de utilizat. Deschideți aplicația Väderstad AR și îndreptați camera către unul din semnele speciale AR din această broșură.



*Acolo unde vedeți un astfel de semn special AR,  
există un conținut ascuns disponibil.*



Where farming starts